

SHIMMER specchi

DESIGN PATRICIA URQUIOLA

Istruzioni di montaggio ed utilizzo
Assembling and use instruction

GLAS
ITALIA

SHIMMER specchi

DESIGN PATRICIA URQUIOLA

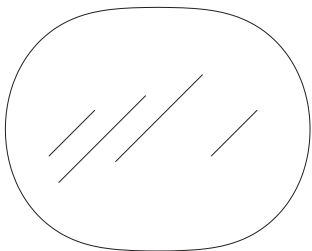

SHS01/SHS02

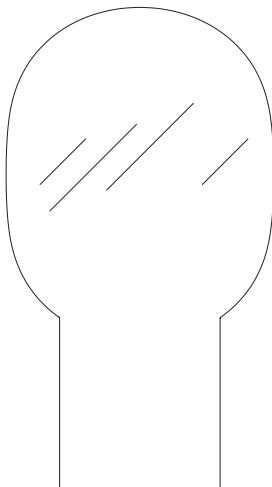

SHS03

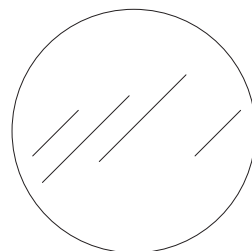

SHS04/SHS05

Accessori / Tools

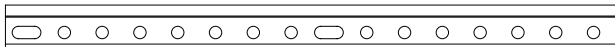

step 1 SHS01/SHS02/SHS04/SHS05

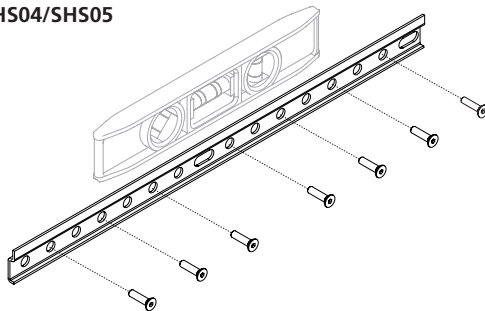

step 2 SHS01/SHS02/SHS04/SHS05

A

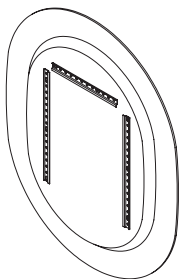

B

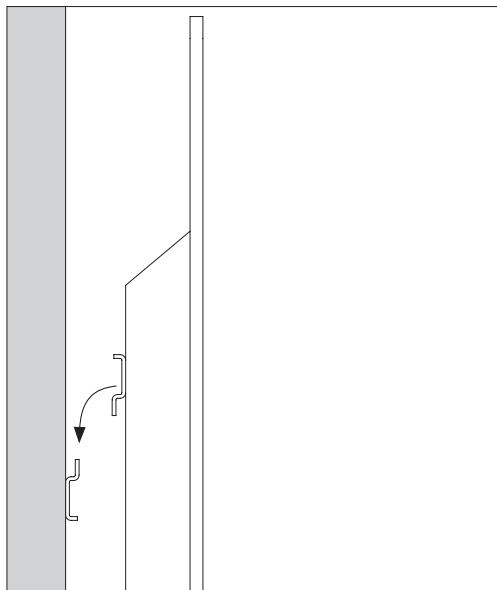
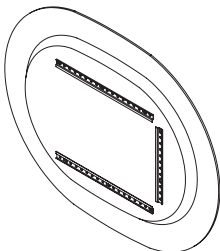

SHS03

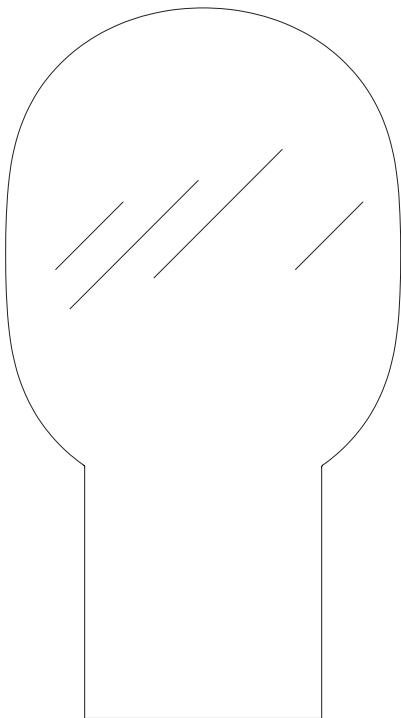

ATTENZIONE

IL MODELLO SHS03 DEVE ESSERE POSIZIONATO A TERRA, NON PUO' ESSERE APPESO.

ATTENTION

THE MODEL SHS03 MUST BE PLACED ON THE FLOOR, IT CAN'T BE HANGED ON THE WALL.

ATTENTION

LE MODÈLE SHS03 DOIT ÊTRE PLACÉ AU SOL, IL NE PEUT PAS ÊTRE ACCROCHÉ AU MUR.

ACHTUNG

DAS MODELL SHS03 MUSS AUF DEN BODEN HINGESTELLT WERDEN, ES DARF NICHT AN DIE WAND AUFGEHÄNGT WERDEN.

ATENCIÓN

EL MODELO SHS03 DEBE COLOCARSE EN EL SUELO, NO SE PUEDE COLGAR.

step 1 SH503

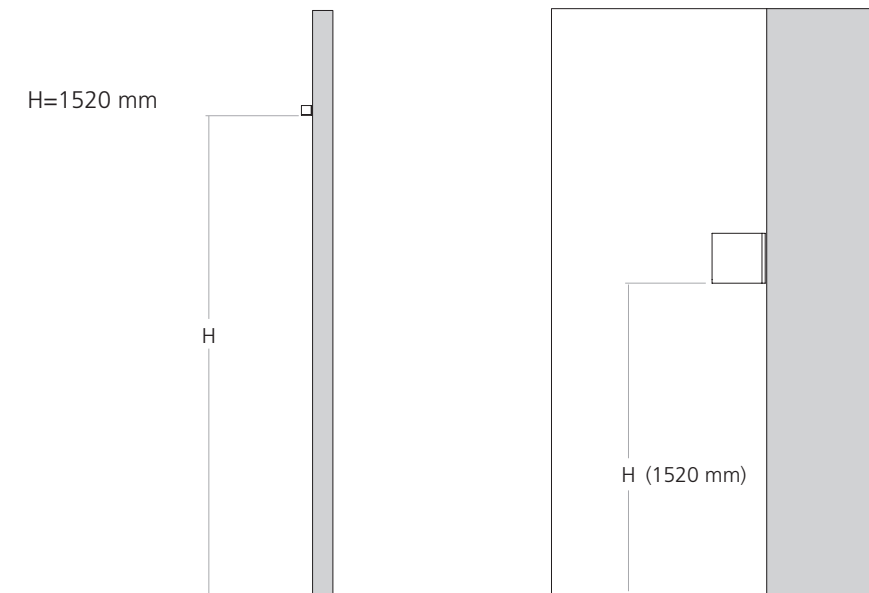

step 2 SH503

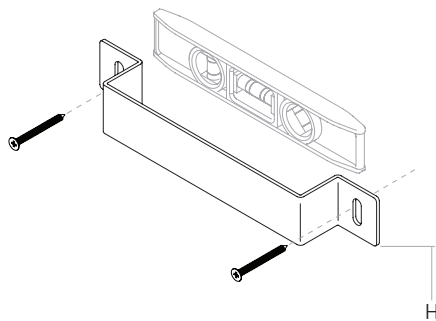

step 3 SH503

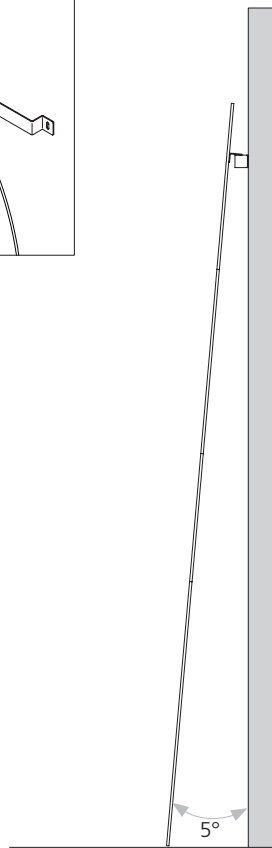
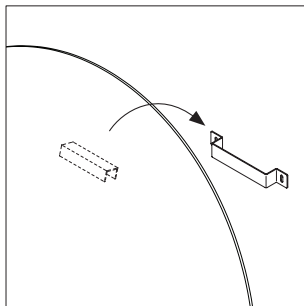
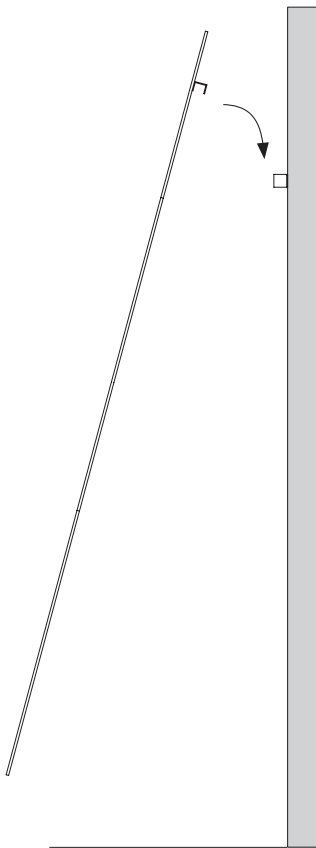

SHIMMER cod. SHS01/SHS02/SHS04/SHS05

ITALIANO

step 1. Avvitare saldamente la barra alla parete, assicurandosi che sia perfettamente orizzontale.

Attenzione, non appoggiare lo specchio a terra rischiando di scheggiare i bordi.

step 2. Sollevare lo specchio ed incastrare la canalina fissata sul retro dello stesso nella canalina avvitata alla parete.

ENGLISH

step 1. Screw firmly the bar to the wall, making sure that it is perfectly horizontal.

Warning, do not lay the mirror on the floor to not chip the edges.

step 2. Lift the mirror and get stuck the bar fixed to the back in the one screwed to the wall.

FRANÇAIS

step 1. Fixer la barre au mur, en vous assurant qu'elle soit parfaitement horizontale.

Attention ne pas placer le miroir sur le sol pour éviter d'ébrécher les bords.

step 2. Soulever le miroir et insérer la barre métallique fixée derrière le miroir dans la barre vissée à la paroi.

DEUTSCH

step 1. Schrauben Sie fest die Wandhalterung an die Wand, damit diese perfekt im Wasser steht.

Achtung, legen Sie nicht den Spiegel auf dem Boden, um die Zersplitterung der Kanten zu vermeiden.

step 2. Heben Sie den Spiegel und klemmen Sie die Metallhalterung (die an der Rückseite des Spiegels befestigt ist) an die Wandmetallhalterung ein.

ESPAÑOL

step 1. Atornillar firmemente la barra a la pared, asegurándose que sea perfectamente horizontal. Atención a no apoyar el espejo al suelo arriesgando de mellar los bordes.

step 2. Levantar el espejo y encajar la barra fijada detrás del mismo en aquella atornillada a la pared.

SHIMMER cod. SHS03

ITALIANO

step 1. Segnare sulla parete la quota H.

step 2. Fissare la staffa a parete utilizzando dei tasselli idonei.

step 3. Posizionare lo specchio a terra, assicurandosi che il gancio sul retro dello specchio sia inserito nella staffa a parete. Lo specchio avrà un'inclinazione minima a 5°.

Attenzione: il cod. SHS03 è uno specchio da appoggiare sempre a terra e non va appeso a parete.

ENGLISH

step 1. Mark on the wall the height H.

step 2. Fix the bracket to the wall using suitable dowels.

step 3. Place the mirror on the floor, making sure that the hook on the back of the mirror is inserted in the wall bracket. The mirror will have a minimum slope of 5°.

Caution: mirror code SHS03 is designed to be always floor standing and is not to be hang on the wall.

FRANÇAIS

- step 1.** Marquer sur le mur la hauteur H.
- step 2.** Fixer le support au mur en utilisant des chevilles appropriées .
- step 3.** Placer le miroir sur le sol en vous assurant que le crochet derrière le miroir soit insérée dans le support support au mur. Le miroir aura une inclinaison minimale de 5 °.

Attention: le code SHS03 est un miroir à poser toujours au sol et ne doit pas être accroché au mur.

DEUTSCH

- step 1.** Markieren Sie die Höhe H auf der Wand.
- step 2.** Befestigen Sie die Halterung mit geeigneten Dübeln.
- step 3.** Positionieren Sie den Spiegel auf dem Boden und achten Sie darauf, dass der Bügel (der an der Rückseite des Spiegels steht) an die Wandmetallhalterung einklemmt sei. Der Spiegel wird eine 5° Mindestneigung haben.

Achtung: der Code SHS03 ist ein Spiegel, der immer auf den Boden hinzustellen ist und nicht an die Wand gehängt werden soll.

ESPAÑOL

- step 1.** Marcar en la pared la altura H.
- step 2.** Fijar el soporte a la pared utilizando tacos idóneos.
- step 3.** Posicionar el espejo al suelo, asegurandose que el gancho en la trasera del espejo sea insertado en el soporte a pared. El espejo tendrá una inclinación mínima de 5°.

Atención: el código SHS03 es un espejo para apoyar siempre en el suelo y no debe colgarse en la pared.



ATTENZIONE

Nel maneggiare lo specchio, evitare urti e non appoggiarlo su superfici che possano causare scheggiature o graffi.

ATTENTION

When assembling any glass furniture composition, be sure to rest the glass on soft surfaces that will not scratch, chip or abrade it.

ATTENTION

En manipulant le miroir, évitez les heurts et ne jamais le poser sur des surfaces pouvant l'ébrécher ou le griffer.

ACHTUNG

Achten Sie beim Umgang mit dem Spiegel darauf, diesen nicht auf Oberflächen abzulegen, die ihn verkratzen oder beschädigen könnten und vermeiden Sie Stöße.

ATENCIÓN

Al transportar el espejo, evitar golpes y no apoyarlo sobre superficies que puedan causar marcas o rayas.

