

# SEASONS

DESIGN JEAN-MARIE MASSAUD

Istruzioni di montaggio ed utilizzo  
Assembling and use instruction

GLAS  
ITALIA

# SEASONS

DESIGN JEAN-MARIE MASSAUD

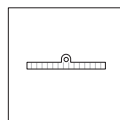
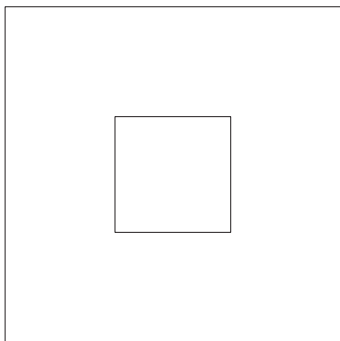

Solo per / Only for COD000

---

Accessori / Tools

step 1

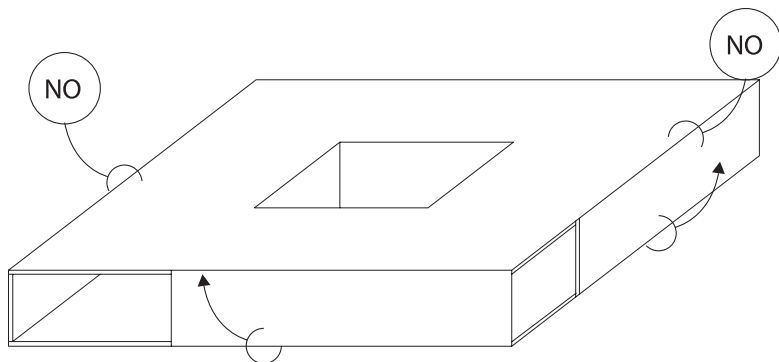

## step 2

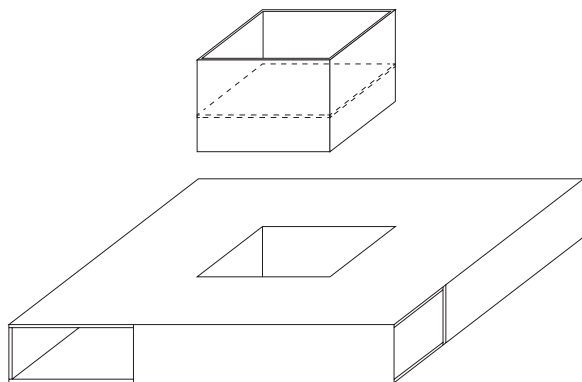

### **ATTENZIONE**

Il tavolino deve essere sollevato afferrando sempre il piano inferiore, mai quello superiore.

### **ATTENTION**

The table has to be lifted by getting hold the lower part of the surface, never the top.

### **ATTENTION**

Le table doit être soulevée par le plan inférieur, jamais celui supérieur.

### **ACHTUNG**

Heben Sie den Tisch auf und greifen Sie ihn immer an der unteren Glasplatte und nie an der Oberen.

### **ATENCIÓN**

La mesa tiene que ser levantada sujetando siempre el plano inferior, nunca el plano superior.

step 3

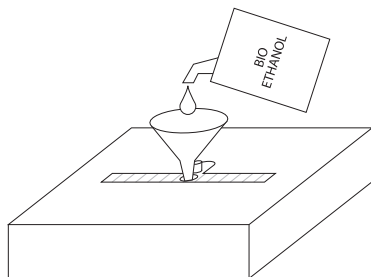
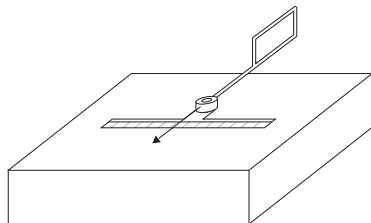

step 4

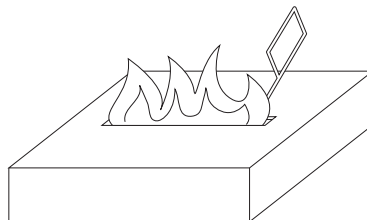
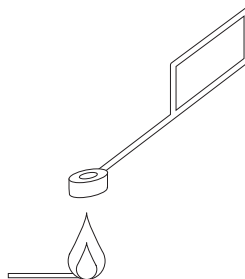
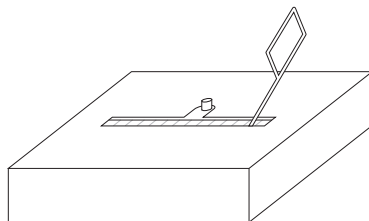

## ITALIANO

**step 1.** Estrarre il tavolino dall'imballo afferrandolo dal piano inferiore (mai da quello superiore).

**step 2.** Infilare la vaschetta nel foro del piano, usando molta cautela per evitare di urtare e scheggiare il cristallo. Nella versione SEA01B inserire il bruciatore nella vaschetta ed eseguire le seguenti operazioni.

**step 3. Caricamento del bruciatore.** Aprire lo sportello e inserire l'imbuto nell'anello al centro della fresata, riempire il bruciatore **esclusivamente con bioetanolo liquido** (non utilizzare altri liquidi infiammabili), versando al massimo 2,5 l.

Accertarsi che durante lo riempimento del bruciatore, parte del bioetanolo non sia finito accidentalmente sul tavolino.

**step 4. Accensione e spegnimento.** Bagnare col bioetanolo la punta della bacchetta in dotazione e darle fuoco. Infilare poi la fiammella nel bruciatore, rimanendo a distanza di sicurezza, per evitare l'improvvisa fiammata iniziale.

Per lo spegnimento chiudere lo sportello del bruciatore con la bacchetta in dotazione.

## ENGLISH

**step 1.** Remove the table from the packaging by grasping the lower element (never from the top).

**step 2.** Introduce the bowl into the hole in the top, always being careful to avoid hitting and chipping the glass. In version SEA01B introduce the burner into the bowl and do the following.

**step 3. Loading the burner.** Open the door and insert the funnel into the ring in the centre of the milling.

Fill the burner **exclusively with liquid ethanol** (do not use other flammable liquids), fill to the 2.5 l mark.

Make sure that during the filling of the burner, no ethanol has not been spilt – it is highly flammable.

**step 4. Turn on and off.** Wet with bioethanol the extremity of the supplied stick and set it alight.

Then introduce the flame into the burner, remaining at a safe distance to avoid the sudden initial flare.

To turn off the burner, close the burner door with the stick provided.



### ATTENZIONE

Per gli spostamenti chiudere sempre lo sportello del bruciatore, assicurandosi che la fiamma sia spenta. Non movimentare il bruciatore quando la fiamma è accesa.

### ATTENTION

For the repositioning, always close the burner door, make sure that the flame is turned off. Do not move the burner when the flame is turned on.

### ATTENTION

Pour les déplacements, fermez toujours la porte du bruleur et s'assurer que la flamme est éteinte.

Ne toucher pas le bruleur quand la flamme est allumée.

### ACHTUNG

Um den Tisch zu bewegen, schließen Sie immer die Tür des Brenners und achten Sie darauf, dass die Flamme erloscht ist. Bewegen Sie nie den Brenner, wenn die Flamme noch brennend ist.

### ATENCIÓN

Para los desplazamientos, cierre siempre la puerta del quemador, asegurándose de que el fuego se haya extinguido. No mueva el quemador cuando la llama está encendida.

## FRANÇAIS

**step 1.** Extraire la table de son emballage en le saisissant par le plateau inférieur (jamais par le plateau supérieur)

**step 2.** Introduire le bassin dans le trou du plateau, en faisant beaucoup d'attention, pour éviter les heurtés et les ébréchures du cristal.

Dans la version SEA01B insérer le brûleur dans le bassin et faire les opérations suivantes.

**step 3. Chargement du brûleur.** Ouvrir la porte et insérer l'entonnoir dans l'anneau au centre de la découpe et remplir le brûleur **exclusivement avec bioéthanol liquide** (ne pas utiliser autres liquides inflammables), en versant un maximum de 2,5 l.

Assurez-vous que pendant le remplissage du brûleur, une partie du bioéthanol n'est pas allé accidentellement sur la table.

**step 4. Allumer et éteindre.** Mouiller avec le bioéthanol le bout de la baguette fournie, et y mettre le feu.

Puis introduire la flamme dans le brûleur, en restant à une distance de sécurité pour éviter l'imprévu flambée initiale. Pour éteindre fermer la porte du brûleur avec la baguette fournie.

## DEUTSCH

**step 1.** Entfernen Sie den Couchtisch aus der Verpackung, indem Sie ihn an der unteren Glasplatte (nie an der Oberen) greifen.

**step 2.** Positionieren Sie vorsichtig das Becken in Ihre Stellung in der Mitte der Glasplatte und achten Sie darauf, das Glas nicht zu stoßen und zersplittern.

**step 3. Aufladung des Brenners.** Öffnen Sie die Tür und setzen Sie den Trichter in den Ring in der Mitte der Fräsen; füllen Sie den Brenner **ausschließlich mit Bioethanol** (benutzen Sie keine andere brennbare Flüssigkeit), indem Sie maximal 2,5 l eingießen.

Stellen Sie sicher, daß kein Bioethanol während der Ausfüllung des Brenners versehentlich auf dem Couchtisch geflossen ist.

**step 4. Anzündung und Ablöschung.** Mit Bioethanol benetzen Sie die Spitze des mitgelieferten Stabs, zünden Sie sie dann an und führen Sie die kleine Flamme in den

Brenner ein.

Blieben Sie vorsichtig im Sicherheitsabstand, um die plötzliche Stichflamme umzugehen.

Um den Brenner zu löschen, machen Sie die Tür des Brenners mit dem mitgelieferten Stab zu.

## ESPAÑOL

**step 1.** Sacar la mesa baja del embalaje cogiéndola desde el plano inferior ( nunca desde aquel superior).

**step 2.** Insertar la tina en el hueco del plano con cautela para evitar de golpear y desportillar el cristal.

En la versión SEA01B insertar el quemador en la tina y realizar las siguientes operaciones.

**step 3. Cargar el quemador.** Abrir el portillo y insertar el imbudo en el anillo en el centro de la ranura, llenar el quemador **exclusivamente con bioetanol líquido** (no utilizar otros líquidos inflamables), vertiendo un máximo de 2,5 l.

Asegúrese de que durante el llenado del quemador, parte del bioetanol no sea deramado accidentalmente en la mesa.

**step 4. Encendido y apagado.** Bañar con el bioetanol la punta de la baqueta incluida y darle fuego.

A continuación, introducir la llama en el quemador, manteniéndose a una distancia segura para evitar la inesperada llamarada inicial.

Para el apagado, cerrar la puerta del quemador con la baqueta incluida.

